

| MODEL NO. | SIZE      | FINISH |
|-----------|-----------|--------|
| 740589    | 24" x 24" | White  |
| 740957    | 30" x 26" | White  |
| 740605    | 36" x 30" | White  |
| 740613    | 48" x 30" | White  |
| 740621    | 24" x 24" | Oak    |
| 740639    | 30" x 26" | Oak    |
| 740647    | 36" x 30" | Oak    |
| 740655    | 48" x 30" | Oak    |

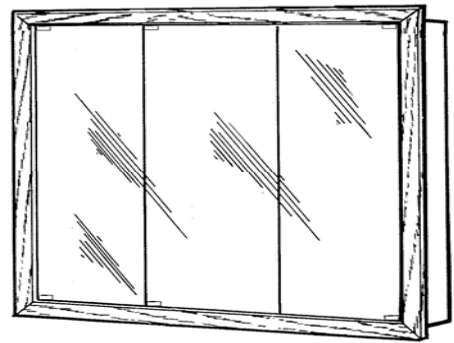

Register your product online at [www.NuTone.com](http://www.NuTone.com)

## INSTRUCTIONS FOR WALL-MOUNT INSTALLATIONS

### Prepare cabinet

- Carefully remove all packing material. Place hardware package and doors aside until needed.

### Determine location

- The commonly accepted height of bath cabinets is 64" from the finished floor to the center of the mirror area. However, height may be adjusted to individual preference.
- For maximum security, mount cabinet directly to wall studs.

### Mount cabinet

NOTE: For ease of installation, the assistance of one or two additional persons is recommended.

- Measure and mark four (4) mounting holes on the wall corresponding to the pre-drilled hole locations in the mounting bars on the inside back panel of the cabinet. (FIG 1) Draw horizontal lines connecting the two top and two bottom marked locations. The lines should be level. Adjust to level if necessary. Repeat this process with vertical lines connecting the two left and two right marked hole locations. After insuring the marks are level, verify the mounting holes in the cabinet back match the marked wall locations.
- Drill 9/64" diameter holes at the marked locations on the wall. If mounting holes are not located at a stud, the hole diameter, in the wall, must be increased to accommodate wall anchors. Position wall anchors as required.
- Hold cabinet in place and make sure it is level.
- Attach the cabinet to the wall with the four mounting screws from the hardware pack.

NOTE: Do not use nails to mount the cabinet.

NOTE: Irregularities in wall surface may cause distortion of cabinet body when mounted. Place shims between cabinet and wall as necessary.

### Attach mirror door

NOTE: For ease of door assembly the assistance of an additional person is recommended.

- Identify and separate the doors by type (B or C). Although the mirror doors appear to be identical, there are two door configurations. The doors are left or right side locations by the striker plate on the door backs. (FIG 2) Position the door with the striker plate at the bottom.

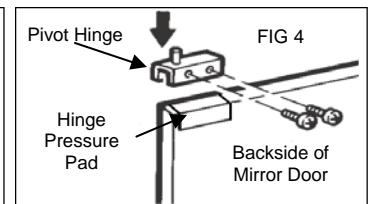
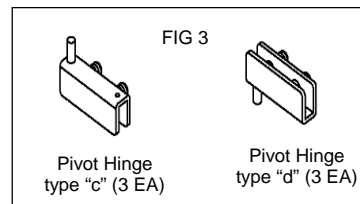
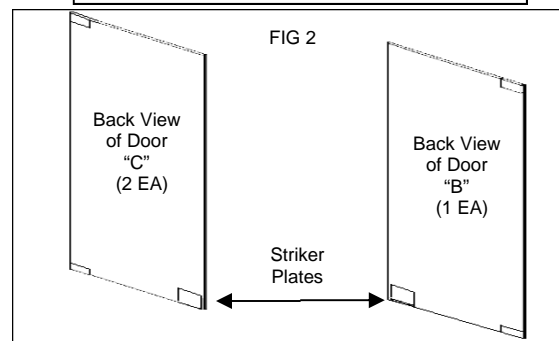
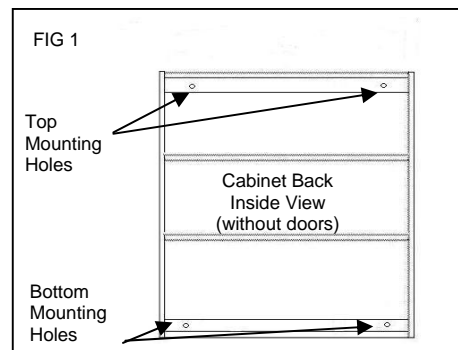

- Remove the six pivot hinges from the hardware bag. There are two hinge configurations. Separate hinges into two sets of three based on the pin direction and screw locations. (FIG 3)

**CAUTION: Do not over tighten the set screws. Screws turned down too tight will break the mirror.**

- Slide a pivot hinge type "d" over pressure pad at the top of door type "C". Lightly tighten the two screws to keep the hinge in place. (FIG 4) Repeat this process for the second door type "C".
- Place a pivot hinge type "c" over the pressure pad at the top of door type "B". Lightly tighten the screws to keep hinge in place.

- Place the remaining pivot hinges (two of type "c" and one of type "d") into the holes on the bottom of the cabinet frame. (FIG 5) Make sure the screws in the pivot hinge are clear of the mirror channel.
- Assemble one door at a time to the cabinet, positioning door types "B" and "C" as shown in (FIG 6). Lift the mirror door and insert the pin of the top hinge into the hole in the top of the cabinet frame. Slide bottom of mirror door into the channel of the lower hinge. Lightly tighten the two screws of the bottom hinge .
- Confirm that the striker plate position is opposite a magnetic catch when the door is closed and that no hinge screws are on the mirror side of the door.

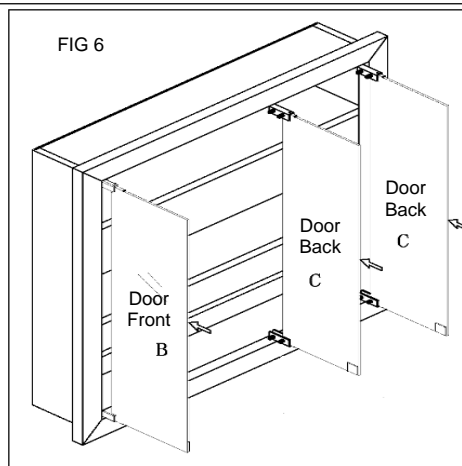
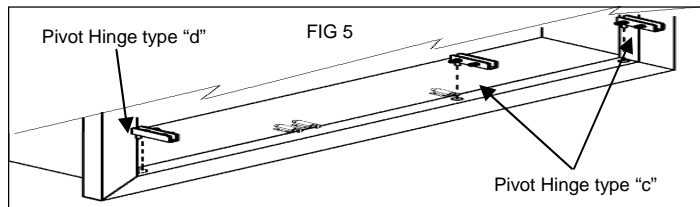

### Door Adjustment

- Check for clearance and alignment between mirror doors. It may be necessary to adjust individual doors. Loosen the set screws on the inside of the door hinges about a 1/4" turn for door(s) needing to be adjusted. (FIG 7)
- Realign so the doors are "square" and swing without interference.
- Lightly retighten the set screws.

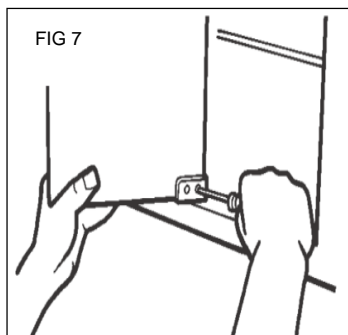

### SERVICE PARTS

| DESCRIPTION                          | PART NUMBER                                  |       |
|--------------------------------------|--|-------|
|                                      | OAK  | WHITE |
| Hinge Set ( 1 ea Top & Bottom)       | S7175  | S7175 |
| Magnetic Latch                       | SB4247903                                    | S7174 |
| Mounting Screw 8 X 1-3/4" PPH Type A | Standard Hardware - may be purchased locally |       |
| Wall Anchors                         |  |       |

**MIRROR CARE**

- Use only clean warm water and a clean, soft, lint-free cloth.
- DO NOT USE cleaners that contain solutions of ammonia, vinegar, or chlorine.
- DO NOT USE powdered cleansers or steel wool.
- Never spray cleaning agent directly on mirror, especially on exposed edges and mirror backing. Apply cleaner to soft cloth and wipe mirror. Dry mirror thoroughly.
- Keep mirror dry. A well ventilated bathroom is important.

#### ONE YEAR LIMITED WARRANTY

Broan-NuTone Storage Solutions warrants to the original consumer purchaser of its products that such products will be free from defects in materials or workmanship for a period of one (1) year from the date of original purchase. **THERE ARE NO OTHER WARRANTIES, EXPRESS OR IMPLIED, INCLUDING, BUT NOT LIMITED TO, IMPLIED WARRANTIES OF MERCHANTABILITY OR FITNESS FOR A PARTICULAR PURPOSE.**

During this one year period, Broan-NuTone Storage Solutions will, at its option, repair or replace, without charge, any product or part which is found to be defective under normal use and service. This warranty does not cover (a) normal maintenance and service or (b) any products or parts which have been subject to misuse, negligence, accident, improper maintenance or repair (other than by Broan-NuTone Storage Solutions), faulty installation or installation contrary to recommended installation instructions. Labor to remove and replace products is not covered.

The duration of any implied warranty is limited to the one year period as specified for the express warranty. Some states do not allow limitation on how long an implied warranty lasts, so the above limitation may not apply to you.

**BROAN-NUTONE STORAGE SOLUTIONS' OBLIGATION TO REPAIR OR REPLACE, AT BROAN-NUTONE STORAGE SOLUTIONS' OPTION, SHALL BE THE PURCHASER'S SOLE AND EXCLUSIVE REMEDY UNDER THIS WARRANTY. BROAN-NUTONE STORAGE SOLUTIONS SHALL NOT BE LIABLE FOR INCIDENTAL, CONSEQUENTIAL OR SPECIAL DAMAGES ARISING OUT OF OR IN CONNECTION WITH PRODUCT USE OR PERFORMANCE.** Some states do not allow the exclusion or limitation of incidental or consequential damages, so the above limitation or exclusion may not apply to you. This warranty gives you specific legal rights, and you may also have other rights, which vary from state to state. This warranty supersedes all prior warranties.

Date of Installation \_\_\_\_\_

Model No and Product Description \_\_\_\_\_

#### IF YOU NEED ASSISTANCE OR SERVICE - CONTACT:

Broan-NuTone Storage Solutions, 501 S. Wilhite Street, Cleburne, TX 76031 [www.nutone.com](http://www.nutone.com) (1-800-325-8351)

| NO MODELO | TAMAÑO    | ACABADOR |
|-----------|-----------|----------|
| 740589    | 24" x 24" | Blanco   |
| 740957    | 30" x 26" | Blanco   |
| 740605    | 36" x 30" | Blanco   |
| 740613    | 48" x 30" | Blanco   |
| 740621    | 24" x 24" | Roble    |
| 740639    | 30" x 26" | Roble    |
| 740647    | 36" x 30" | Roble    |
| 740655    | 48" x 30" | Roble    |

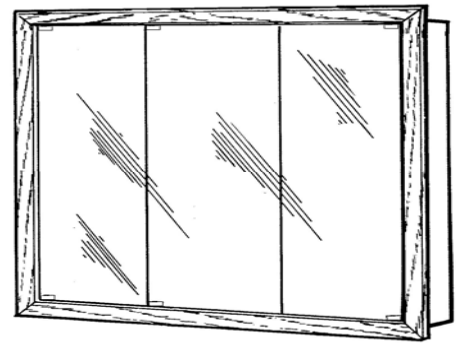

Registre su producto en línea en [www.NuTone.com](http://www.NuTone.com)

## INSTRUCCIONES DE INSTALACIONES EMPOTRADAS

### Preparar el botiquín

1. Retire con cuidado todo el material de embalaje. Coloque el paquete de hardware y las puertas a un lado hasta necesitarlos.

### Determinar la ubicación

1. La altura comúnmente aceptada de los botiquines de baño es de 64 " desde el piso terminado hasta el centro del área del espejo. Sin embargo, la altura puede ser ajustada según preferencias individuales.
2. Para mayor seguridad, monte el botiquín directamente en los montantes de la pared.

### Montaje del botiquín

NOTA: Para facilitar la instalación, se recomienda la asistencia de una o dos personas adicionales.

1. Mida y marque cuatro (4) agujeros de montaje en la pared correspondientes a la ubicación de los agujeros previamente perforados de montaje en las barras de montaje del botiquín en el panel interior trasero del botiquín. (Figura 1) Dibuje líneas horizontales que conecten las dos ubicaciones superiores y las dos inferiores marcadas. Las líneas deben estar al mismo nivel. Ajuste el nivel si es necesario. Repita este proceso con líneas verticales que conecten las dos ubicaciones de lo agujero superiores y las dos inferiores marcadas. Tras asegurar que las marcas estén al mismo nivel, compruebe que los agujeros de montaje en la parte posterior del botiquín coincidan con las ubicaciones marcadas en la pared.
2. Perfore un agujero de 9 / 64" de diámetro en los lugares marcados en la pared. Si los agujeros de montaje no se encuentran en un poste, el diámetro del agujero en la pared, debe ser incrementado para colocar anclajes de pared. Coloque los anclajes de pared según se requiera.
3. Sostenga el botiquín en su lugar y asegúrese de que esté nivelado.
4. Fije el botiquín a la pared con los cuatro tornillos de montaje del paquete de hardware.

NOTA: No use clavos para montar el botiquín.

NOTA: Las irregularidades en la superficie de la pared pueden provocar una distorsión de la estructura del botiquín cuando se monta. Coloque cuñas entre el botiquín y la pared si es necesario.

### Acople puerta espejada

NOTA: Para facilitar el montaje de la puerta se recomienda la asistencia de una persona adicional se recomienda.

1. Identificar y separar las puertas por tipo ("B" o "C"). Aunque las puertas espejadas parezcan ser idénticas, existen dos configuraciones. Las puertas se colocan en posición izquierda o derecha de la placa percutora en la parte de atrás de la puerta. (Figura 2)

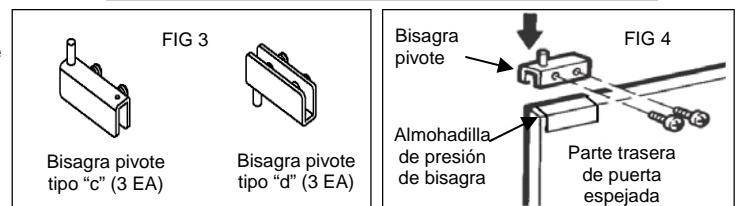
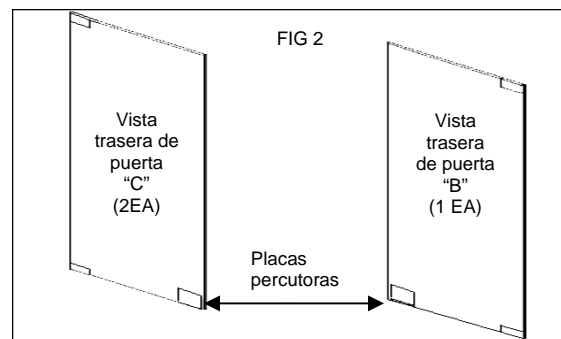
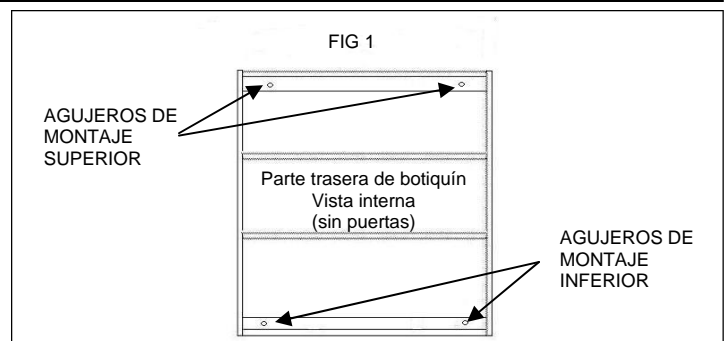

2. Retire los seis bisagras de pivote de la bolsa de hardware. Hay dos configuraciones de la bisagra. Separe las bisagras en dos grupos de tres en base a la dirección del perno y ubicaciones de los tornillos. (Figura 3)

**PRECAUCIÓN: No apriete los tornillos de fijación en exceso. Los tornillos muy ajustados romperán el espejo.**

3. Deslice una bisagra pivote de tipo "d" sobre el cojín de presión en la parte superior de la puerta tipo "C". Apriete ligeramente los dos tornillos para mantener la bisagra en su lugar. (Figura 4) Repita este proceso para la segunda puerta de tipo "C".
4. Coloque una bisagra pivote tipo "c" sobre el cojín de presión en la parte superior de la puerta de tipo "B". Apriete ligeramente los tornillos para mantener la bisagra en su lugar.

- Coloque las bisagras de pivote restantes (dos de tipo "c" y una de tipo "d") en los orificios en la parte inferior de la estructura del botiquín. (Fig. 5) Asegúrese de que los tornillos de la bisagra de pivote se encuentren fuera del canal del espejo.
- Monte una puerta por vez al botiquín, colocando tipos de puerta "B" y "C" tal y como se muestra en la (Figura 6). Levante la puerta espejada e inserte el pasador de la bisagra superior en el agujero en la parte superior de la estructura del botiquín. Deslice la parte inferior de la puerta espejada en el canal de la bisagra inferior. Apriete ligeramente los dos tornillos de la bisagra inferior.
- Confirme que la posición de la placa propulsora sea opuesta a un cierre magnético cuando la puerta está cerrada y que no haya tornillos de bisagra d el lado espejado de la puerta.

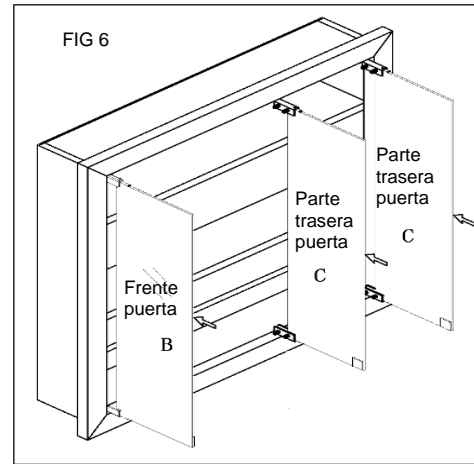
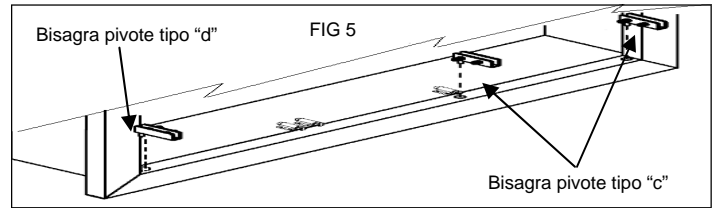

### Ajuste de la puerta

- Verifique espacios y alineación entre los espejos de la puerta. Puede ser necesario ajustar las puertas individuales. Afloje los tornillos de fijación en la parte interna de las bisagras de la puerta alrededor de 1/4" de vuelta para puerta(s) que requieren ajuste. (Figura 7)
- Realínee para que las puertas sean cuadradas y se balanceen sin interferencias.
- Reajuste levemente los tornillos de fijación.

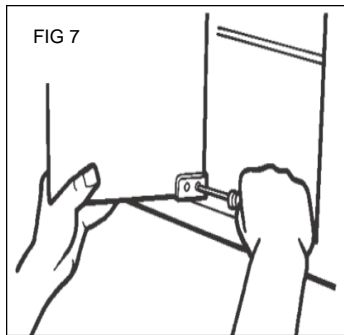

### CUIDADO DEL ESPEJO

- Utilice sólo agua tibia y limpia y un trapo limpio, suave y libre de pelusa.
- NO UTILICE limpiadores que contengan soluciones a base de amoníaco, vinagre o cloro.
- NO UTILICE limpiadores en polvo o estopa de acero.
- Nunca pulverice un agente limpiador directamente sobre el espejo, especialmente sobre los bordes expuestos y la parte trasera del espejo. Aplique limpiador a un trapo suave y limpie el espejo. Seque cuidadosamente el espejo.
- Mantenga el espejo seco. Es importante que el baño se encuentre bien ventilado.

### REPUESTOS

| DESCRIPCIÓN                                | NÚMERO DE PARTE                                       |        |
|--|---|--------|
|  | ROBLE   | BLANCO |
| Juego de bisagras ( 1 ea techo & fondo)    | S7175   | S7175  |
| Pestillo magnético                         | SB4247903   | S7174  |
| Tornillos de montaje 8 X 1-3/4" PPH tipo A | Equipo físico estándar - se puede adquirir localmente |        |
| Anclajes de pared                          |   |        |

### UNA GARANTÍA LIMITADA DEL AÑO

Autorizaciones de Broan-NuTone Storage Solutions al comprador original del consumidor de sus productos que tales productos estarán libres de defectos en materiales o de la ejecución por un período de un (1) año a partir de la fecha de la compra original. **NO HAY OTRAS GARANTÍAS, EXPRESAS O IMPLICADO, INCLUYENDO, PERO NO LIMITADO A, GARANTÍAS IMPLICADAS DEL MERCHANTABILITY O APTITUD PARA UN PROPÓSITO PARTICULAR.** Durante este período de un año, de Broan-NuTone Storage Solutions, en su opción, reparación o substituir, sin carga, cualquier producto o la parte que se encuentren para ser defectuosos bajo uso normal y servicio. Esta garantía no cubre (a) mantenimiento normal y no lo mantiene o (b) ningunos productos o piezas que han estado conforme a uso erróneo, negligencia, accidente, mantenimiento o reparación incorrecta (con excepción por de Broan-NuTone Storage Solutions), l instalación culpable o instalación contraria a las instrucciones de instalación recomendadas. Trabaje para quitar y substituir productos no se cubre. La duración de cualquier garantía implicada se limita al un período del año según lo especificado para la garantía expresa. Algunos estados no permiten la limitación en cuánto tiempo una garantía implicada dura, así que la limitación antedicha puede no aplicarse a usted. **LA OBLIGACIÓN DE BROAN-NUTONE STORAGE SOLUTIONS PARA REPARAR OR REEMPLAZAR, EN OPCION DE BROAN-NUTONE STORAGE SOLUTIONS, SERÁ LA SUELA DEL COMPRADOR' Y REMEDIO EXCLUSIVO BAJO ESTA GARANTÍA. BROAN-NUTONE STORAGE SOLUTIONS NO SERÁ OBLIGADAS PARA LOS DAÑOS FORTUITOS , CONSECUENTES O ESPECIALES QUE SE PRESENTAN FUERA O CON RESPECTO A USO DE PRODUCTO O FUNCIONAMIENTO.** Algunos estados no permiten la exclusión o la limitación de daños fortuitos o consecuentes, así que la limitación o la exclusión antedicha puede no aplicarse a usted. Esta garantía le da las derechas legales específicas, y usted puede también tener otras derechas, que varían de estado al estado. Esta garantía reemplaza todas las garantías anteriores.

Fecha de la instalación \_\_\_\_\_

No modelo. y descripción del producto \_\_\_\_\_

### SI USTED NECESITA AYUDA O SERVICIO - CONTACTO:

Broan-NuTone Storage Solutions, 501 S. Wilhite Street, Cleburne, TX 76031 www.nutone.com (1-800-325-8351)



| NO DE MODÈLE | DIMENSION | FINITION |
|--------------|-----------|----------|
| 740589       | 24" x 24" | Blanc    |
| 740957       | 30" x 26" | Blanc    |
| 740605       | 36" x 30" | Blanc    |
| 740613       | 48" x 30" | Blanc    |
| 740621       | 24" x 24" | Chêne    |
| 740639       | 30" x 26" | Chêne    |
| 740647       | 36" x 30" | Chêne    |
| 740655       | 48" x 30" | Chêne    |

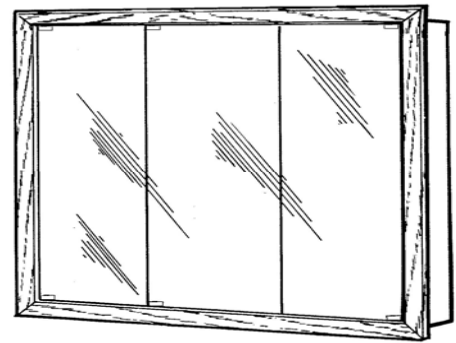

Enregistrez votre produit en ligne au [www.NuTone.com](http://www.NuTone.com)

## INSTRUCTIONS POUR DES INSTALLATIONS MURALES

### Préparation de l'armoire

1. Retirez soigneusement tout le matériel d'emballage. Mettre de côté l'emballage de fixations et les portes.

### Déterminez un emplacement

1. La hauteur généralement acceptable des cabinets de salle de bain est de 64 po à partir du sol fini jusqu'au centre du miroir. Par contre, la hauteur peut être ajustée selon la préférence des individus.
2. Pour plus de sécurité, le montage de l'armoire doit être fait directement sur les poteaux muraux.

### Montage de l'armoire

REMARQUE : Pour faciliter l'installation, il est préférable d'être aidé d'une autre personne.

1. Mesurez et marquez quatre (4) points de montage sur le mur et correspondants aux trous de montage déjà présents dans les barres de fixation de l'armoire, sur la partie interne du panneau arrière de l'armoire (FIG 1). Dessinez les marques pour les emplacements inférieurs. Les lignes devraient être au niveau. Mettre au niveau si nécessaire. Répétez cette étape pour les lignes verticales reliant les deux marques gauche et droite. Après s'être assuré que les marques sont au niveau, assurez-vous que les trous de fixation situés à l'arrière de l'armoire correspondent aux emplacements indiqués sur le mur.
2. Percez des trous d'un diamètre de 9/64 po aux marques indiquées sur le mur. Si les trous de fixation ne sont pas situés sur un poteau mural, le diamètre du trou, dans le mur, devra être augmenté afin qu'un ancrage mural puisse y être inséré. Positionnez les ancrages muraux comme requis.
3. Soutenez l'armoire en place et assurez-vous qu'elle soit au niveau.
4. Fixez l'armoire au mur à l'aide des quatre vis de fixation fournies.

REMARQUE : N'utilisez pas de clous pour fixer l'armoire.

REMARQUE : Toutes irrégularités du mur peuvent causer une distorsion de l'armoire lors du montage. Installez, si nécessaire, des entretoises entre l'armoire et le mur.

### Fixer les portes à miroirs

REMARQUE : Pour faciliter l'assemblage, il est recommandé de demander l'aide d'une autre personne.

1. Identifiez et séparez les portes selon le type ("B" ou "C"). Même les si les portes à miroirs semblent identiques, il existe deux types de configurations de portes. Les portes vont du côté gauche ou du côté droit selon l'emplacement de la charnière installée à l'arrière. (FIG. 2) Positionnez la porte selon la gâche inférieure.

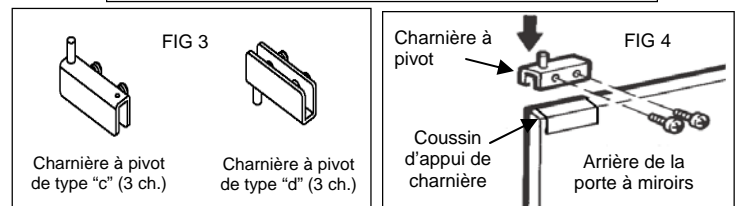
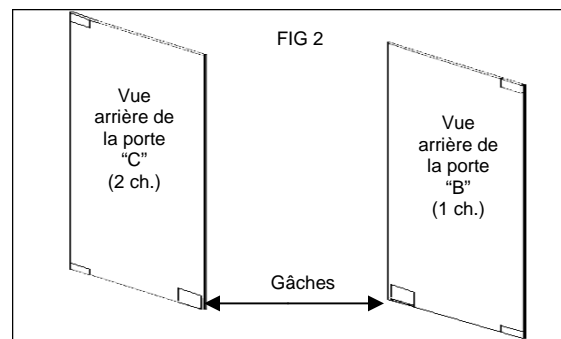
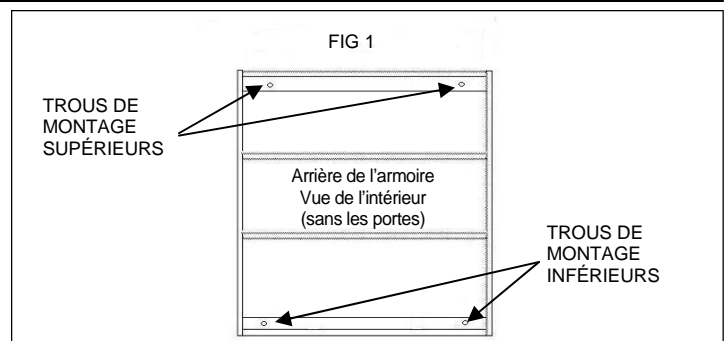

2. Retirez les six charnières à pivot du sac de fixations. Il existe deux configurations de charnières. Séparez les charnières en deux ensembles de trois en vous basant sur la direction des axes et les emplacements des vis. (FIG. 3)

**MISE EN GARDE : ne pas trop serrer les ensembles de vis. Les vis trop serrées pourraient briser le miroir.**

3. Faites glisser une charnière à pivot "d" contre le coussin d'appui de la partie supérieure d'une porte de type C. Serrez légèrement les deux vis en place afin de maintenir la charnière en place. (FIG. 4) Répétez cette étape pour la seconde porte de type C.
4. Déposez une charnière à pivot de type "c" contre le coussin d'appui de la partie supérieure d'une porte de type B. Serrez légèrement les vis pour maintenir la charnière en place.

- Déposez les charnières restantes (deux de type "c" et une de type "d") dans les orifices de la partie inférieure du cadre de l'armoire. (FIG. 5) Assurez-vous que les vis de la charnière à pivot dégagent le passage du miroir.
- Assemblez une porte à la fois à l'armoire, positionnant les portes de type B et C comme indiquées à la FIG. 6. Soulevez la porte à miroir et insérez les axes de la charnière supérieure dans l'orifice supérieure du cadre de l'armoire. Faites glisser la partie inférieure de la porte à miroirs dans le passage de la charnière inférieure. Serrez légèrement les deux vis à la charnière inférieure.
- Assurez-vous que la position de la gâche est opposée au loquet aimanté lorsque la porte est fermée et qu'aucune vis de charnière ne se trouve du côté de miroir.

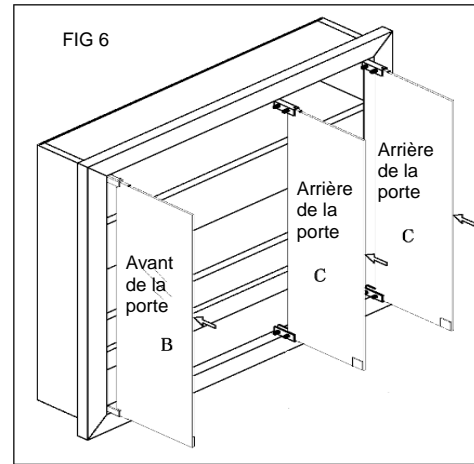
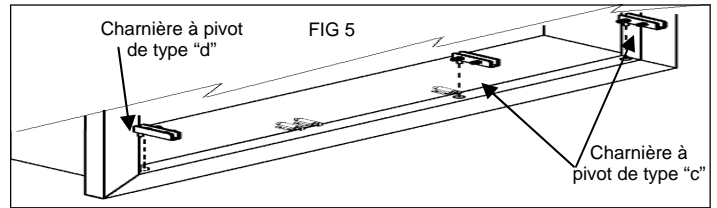

### Ajustement de la porte

- Assurez-vous d'un alignement et écart adéquat entre les portes à miroirs. Il sera peut-être nécessaire d'ajuster individuellement les portes. Desserrez d'environ ¼ de tour les ensembles de vis situés sur la partie interne des charnières de portes nécessitant un ajustement. (FIG. 7)
- Réalignez les portes afin que celles-ci soient bien à l'équerre et s'ouvrent et se ferment sans problème.
- Resserrez un peu les ensembles de vis.

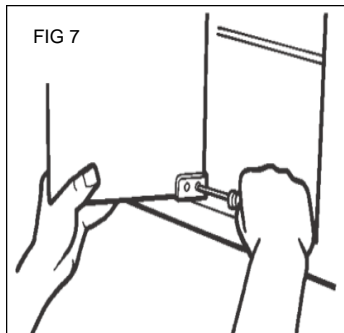

### SOINS AUX MIROIRS

- N'utilisez que de l'eau tiède et un linge doux, propre et non pelucheux.
- NE PAS UTILISER d'agents nettoyants contenant de solutions à base d'ammoniac, de vinaigre ou de chlore.
- NE PAS UTILISER d'agents nettoyants en poudre ou de laine d'acier.
- Ne jamais vaporiser un agent nettoyant directement sur le miroir, particulièrement sur les rebords exposés et l'arrière du miroir. Appliquez le nettoyant sur un linge doux et essuyez le miroir. Laissez le miroir sécher en entier.
- Le miroir doit toujours être sec. Il est important que la salle de bain soit bien aérée.

### PIÈCES DE REMPLACEMENT

| DESCRIPTION  | NUMÉRO DE PIÈCE                                     |       |
|--|---|-------|
|  | Chêne   | Blanc |
| Ensemble de charnières (1 pour chaque partie sup. et inf.) | S7175   | S7175 |
| Loquet aimanté   | SB4247903   | S7174 |
| Vis de fixation 8 x 1 ¾ po PPH Type A                      | Fixation standard – peuvent être achetés localement |       |
| Ancrages muraux  | Fixation standard – peuvent être achetés localement |       |

### UNE GARANTIE LIMITÉE D'AN

Garanties de Broan-NuTone Storage Solutions à l'acheteur original du consommateur de ses produits que de tels produits seront exempts des défauts en matériaux ou de l'exécution pendant une période d'un (1) an de la date de l'achat original. **IL N'Y A AUCUNE AUTRE GARANTIE, EXPRÈS OU IMPLICITE, Y COMPRIS, MAIS NON LIMITÉ À, GARANTIES IMPLICITES DE VALEUR MARCHANDE OU FORME PHYSIQUE POUR UN BUT PARTICULIER.**

Pendant cette période d'un an, de Broan-NuTone Storage Solutions, à son option, réparation ou remplacer, sans frais, n'importe quel produit ou partie qui s'avèrent défectueux sous l'utilisation et le service normaux. Cette garantie ne couvre pas (a) l'entretien normal et ne l'entretient pas ou (b) aucuns produits ou pièce qui ont été sujets à l'abus, la négligence, l'accident, l'entretien ou la réparation inexacte (autre que par de Broan-NuTone Storage Solutions), l'installation défectueuse ou l'installation contraire aux instructions d'installation recommandées. Travaillez pour enlever et remplacer des produits n'est pas couvert.

La durée de n'importe quelle garantie implicite est limitée à l'une période d'an comme indiquée pour la garantie exprès. Quelques états ne permettent pas la limitation sur combien de temps une garantie implicite dure, ainsi la limitation ci-dessus peut ne pas s'appliquer à toi.

**OBLIGATION DE BROAN-NUTONE STORAGE SOLUTIONS "DE RÉPARER OU REMPLACER, AUX OPTION DE BROAN-NUTONE STORAGE SOLUTIONS, SERA L'ACHETEUR' REMÈDE UNIQUE ET EXCLUSIF DE S SOUS CETTE GARANTIE. DE BROAN-NUTONE STORAGE SOLUTIONS NE SERONT PAS RESPONSABLES DES DOMMAGES FORTUITS, CONSÉCUTIFS OU SPÉCIAUX SURGISSANT HORS OU EN LIAISON AVEC DE L'UTILISATION D'UN PRODUIT OU EXÉCUTION.** Quelques états ne permettent pas l'exclusion ou la limitation des dommages fortuits ou consécutifs, ainsi la limitation ou l'exclusion ci-dessus peut ne pas s'appliquer à toi. Cette garantie te donne des droits légaux spécifiques, et vous pouvez également avoir d'autres droits, qui changent de l'état à l'état. Cette garantie remplace toutes les garanties antérieures.

Date d'installation \_\_\_\_\_

Non modèle. et description de produit \_\_\_\_\_

### SI VOUS AVEZ BESOIN D'AIDE OU SERVICE - CONTACT :

Broan-NuTone Storage Solutions, 501 S. Wilhite Street, Cleburne, TX 76031 www.NuTone.com (1-800-325-8351)