

Quick Installation Guide

Guía de instalación rápida

Guide d'installation rapide

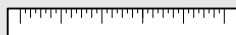

Installation is the same, regardless of model shown.

La instalación es la misma sin importar el modelo que se ilustra.

L'installation est la même pour tous les modèles représentés.

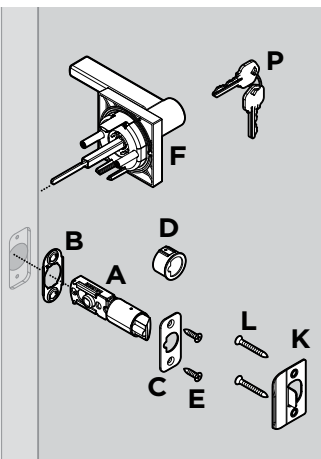
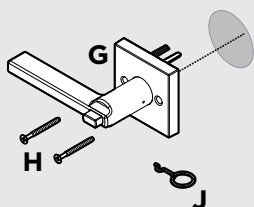

Strike Option

Opción de la placa

Option pour le gâche

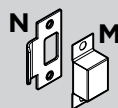

1

Check Dimensions

Revise las medidas
Vérifier les dimensions

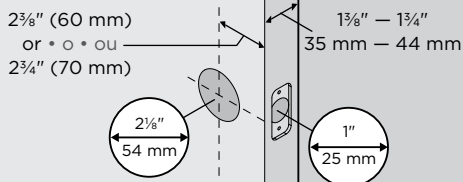

Drilling instructions are available online if needed.

Las instrucciones de perforación se encuentran disponibles en línea en caso de ser necesarias.

Si nécessaire, les instructions de perçage sont disponibles en ligne.

2

Adjust Latch "A" (if needed)

Ajuste el pestillo "A" (si es necesario)
Ajuster le verrou "A" (si nécessaire)

2 3/8" (60 mm)

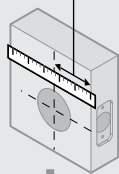

or



2 3/4" (70 mm)

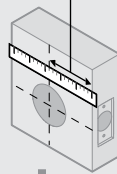

Proceed to Step 3.

Vaya al paso 3.
Passez à l'étape 3.

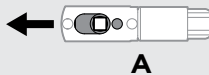

A



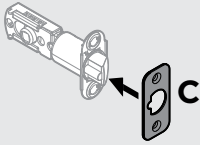
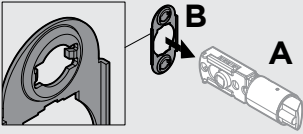
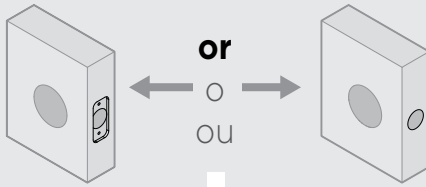

Correctly orient latch

Oriente correctament el pestillo
Orienter correctement le pêne

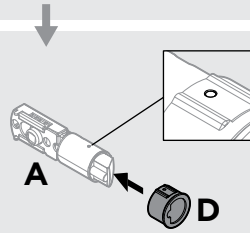
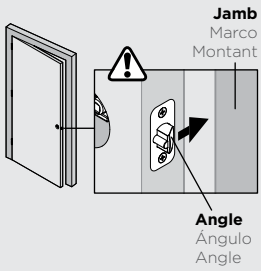

Correctly orient latch

Oriente correctament el pestillo
Orienter correctement le pêne

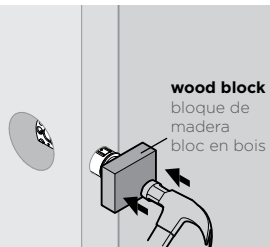
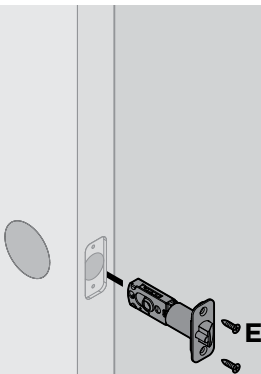
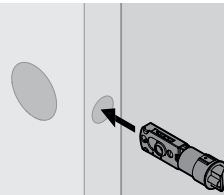
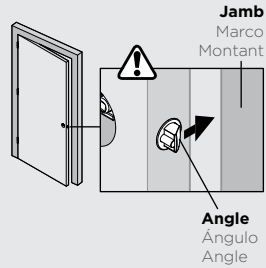

4

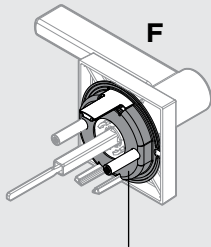

Make sure pre-installed lever adapter is still on the chassis.

Asegúrese de que el adaptador de la palanca pre-instalada se encuentre instalado en el chasis.

Assurez-vous que l'adaptateur du levier préinstallé est installé sur le châssis.

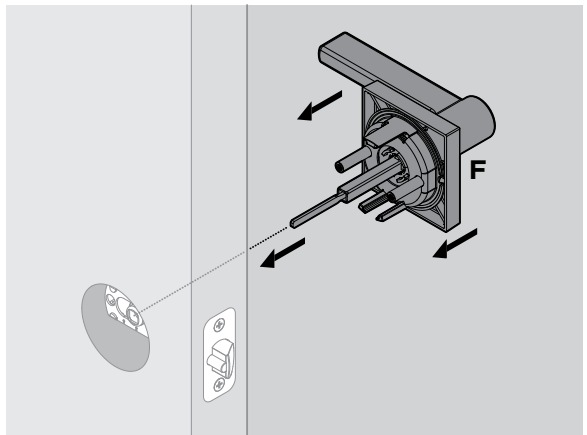

5

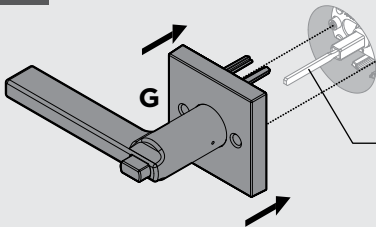

Blade may need to be rotated to install G.

Es posible que se necesite girar la paleta para instalar G.

Il est possible que la lame ait besoin d'être pivotée afin d'installer G.

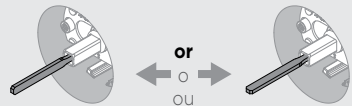

6

Push up on interior assembly while tightening screws to keep lever horizontal and centered.

Empuje hacia arriba el ensamble interior mientras ajusta los tornillos para mantener la palanca en forma horizontal y centrada.

Poussez l'ensemble interne vers le haut tout en serrant les vis pour maintenir le levier horizontal et centré.

Keep parallel
Mantener paralelo
Gardez parallèle

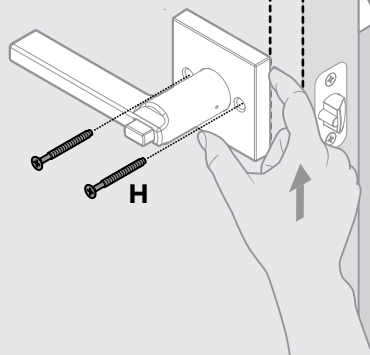

7

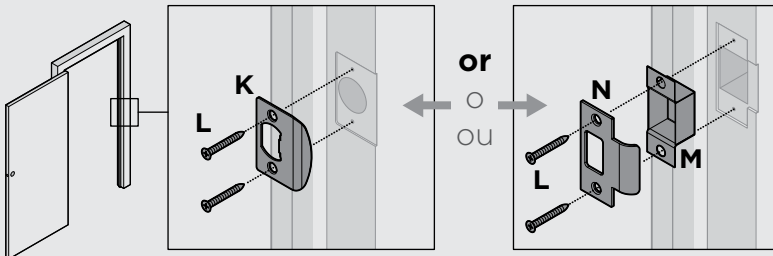

Close the door and test latch in strike.

Cierre la puerta y pruebe el pestillo en la placa.
Fermez la porte et testez le verrou dans la gâche.

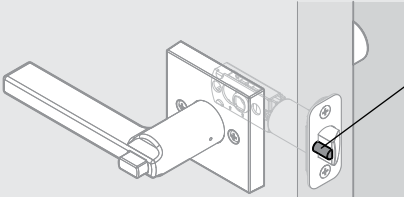
**If small bolt of latch enters strike hole, reposition strike.**

Si el pestillo pequeño del pasador entra al orificio de la placa, repositone la placa.

Si le petit pêne du verrou pénètre dans l'ouverture de la gâche, repositionner la gâche.

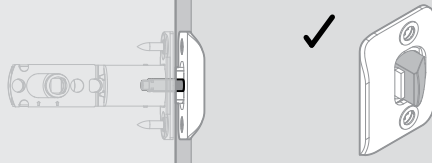
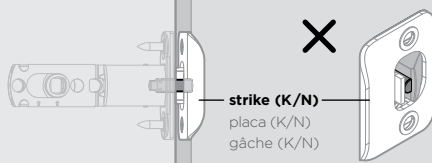

⚠ WARNING: This Manufacturer advises that no lock can provide complete security by itself. This lock may be defeated by forcible or technical means, or evaded by entry elsewhere on the property. No lock can substitute for caution, awareness of your environment, and common sense. Builder's hardware is available in multiple performance grades to suit the application. In order to enhance security and reduce risk, you should consult a qualified locksmith or other security professional.

⚠ ADVERTENCIA: Este Fabricante hace saber que no hay cerrojos que puedan proporcionar completa seguridad por sí mismos. Puede hacerse que falle este cerrojo forzándolo o utilizando medios técnicos, o puede evadirse entrando por otra parte de la propiedad. No hay cerrojos que puedan hacer de sustitutos para la precaución, el estar al tanto del entorno, y el sentido común. Pueden obtenerse piezas de ferretería de constructor con diversos grados de rendimiento para ajustarse a la aplicación. Para realizar la seguridad y reducir los riesgos, debe consultar con un cerrajero capacitado u otro profesional de seguridad.

⚠ AVERTISSEMENT: Le fabricant tient à vous aviser qu'aucun verrou ne peut à lui seul offrir une sécurité complète. Ce verrou peut être mis hors d'état par la force ou des moyens techniques ou être évité par l'utilisation d'une autre entrée sur la propriété. Aucun verrou ne peut remplacer la surveillance de votre environnement et le bon sens. Différentes qualités de matériel d'installation sont offertes pour différentes applications. Afin d'augmenter la sécurité et de réduire le risque, vous devriez consulter un serrurier qualifié ou un autre professionnel de la sécurité.

Kwikset

1-800-327-5625
www.kwikset.com

Weiser

US: 1-800-677-5625
CANADA: 1-800-501-9471
www.weiserlock.com

©2014 Spectrum Brands, Inc.

