



24046419



# ENTRANCE LOCK WITH BUILT-IN ALARM

## INSTALLATION INSTRUCTIONS

### MODELS FE60/FE59

#### Tools Needed

- Phillips screwdriver

#### Optional Tools

- Flathead Screwdriver
- Wood Block
- Hammer
- Tape Measure
- Pencil

Note: Some packages may not include the exterior deadbolt and handleset.

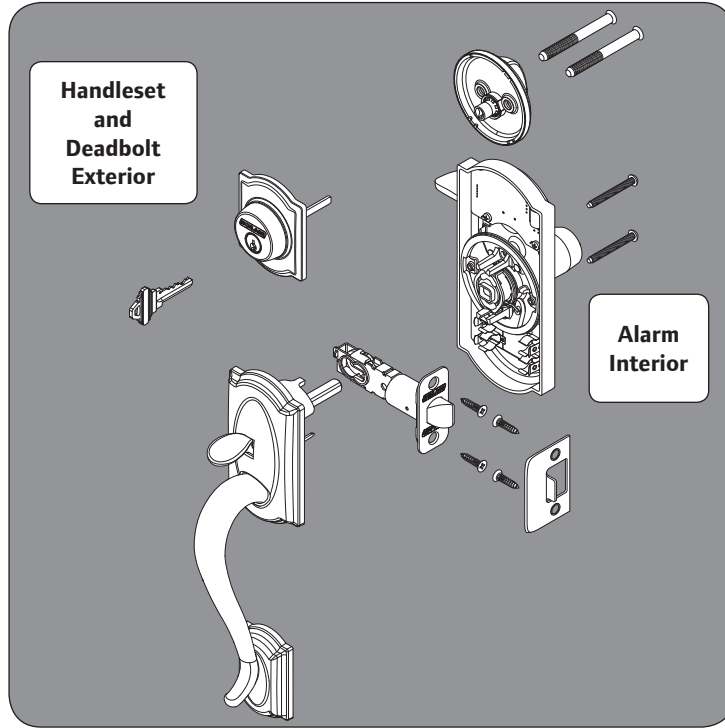

#### Optional Latch Faceplate



#### Batteries

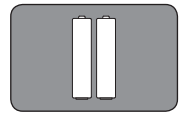

#### Pin Wrench



### ! IMPORTANT NOTES !

- DO NOT use a power drill for installation!
- If necessary, use a screwdriver to remove product from packaging.
- Install and test lock with door open to avoid being locked out.

## 1 Check Dimensions.

If door dimensions do not match, go to [www.schlage.com](http://www.schlage.com) for drilling instructions.

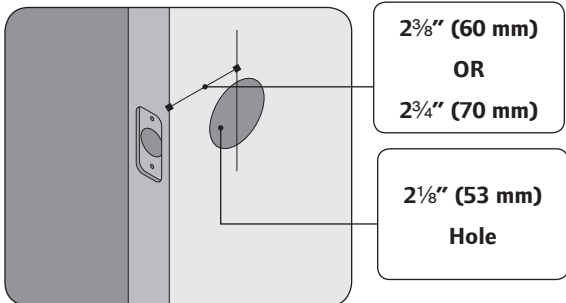

## 2 Install strike onto door jamb.

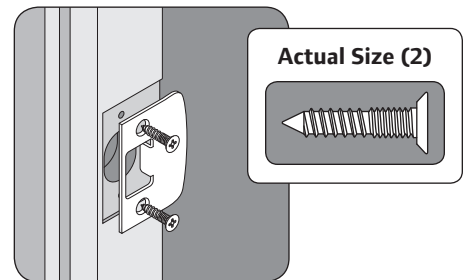

### 3 Change faceplate, if necessary.

Choose the drawing that matches your door edge. If the hole has no mortise, change to the circular faceplate.

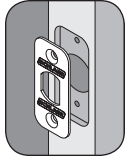

No change necessary.

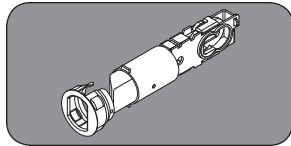
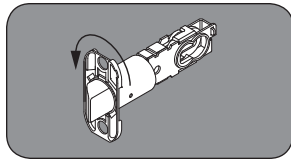
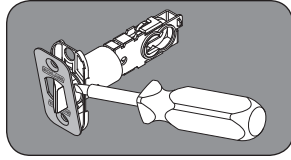
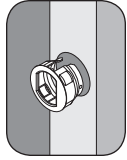

### 4 Install Latch.

Make sure latch angle faces door jamb.

Interior

Angle

Angle

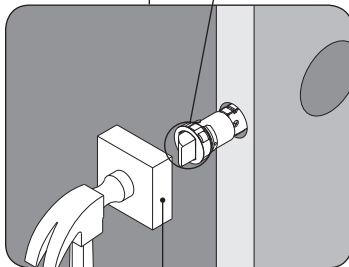
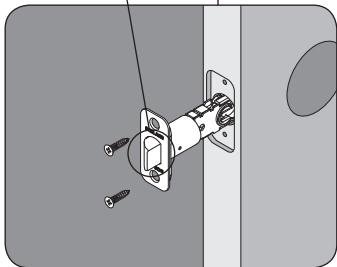

Actual Size (2)

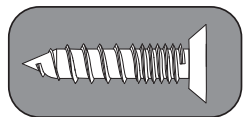

Wood Block (not included)

### 5 Install AAA batteries into the Alarm Interior.

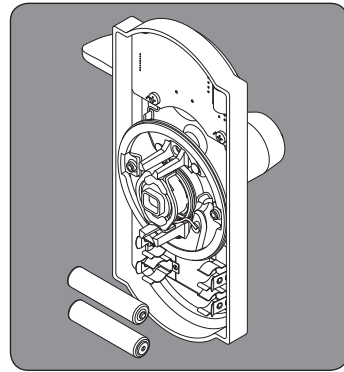

### 6 Install the Exterior Handleset.

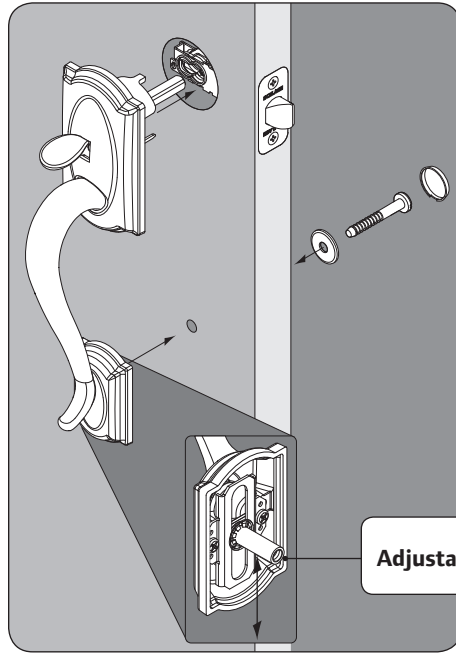

Adjustable Throughbolt (+/- 3/4")

Actual Size

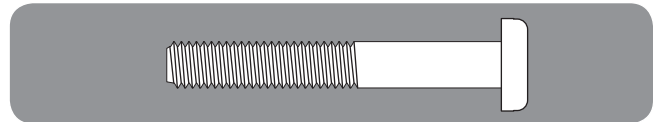

**7** Install the exterior deadbolt and interior thumbturn (or interior deadbolt if F62).

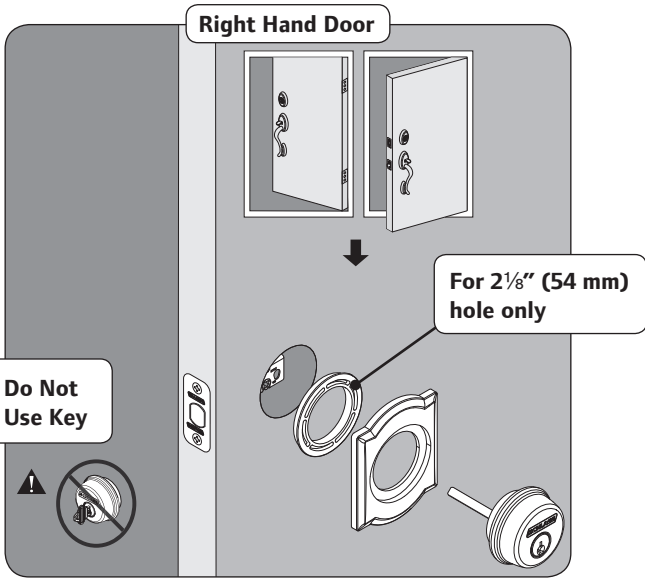

Do Not Use Key

OR

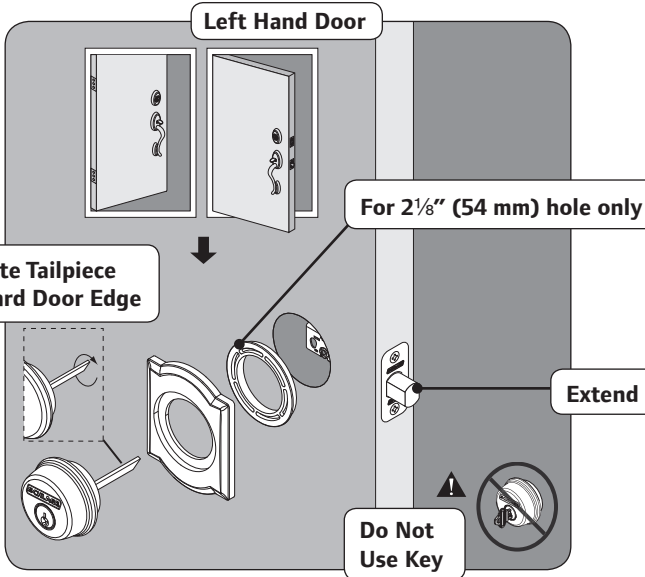

Rotate Tailpiece Toward Door Edge

Extend

Do Not Use Key

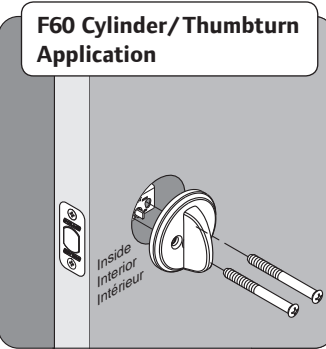

OR

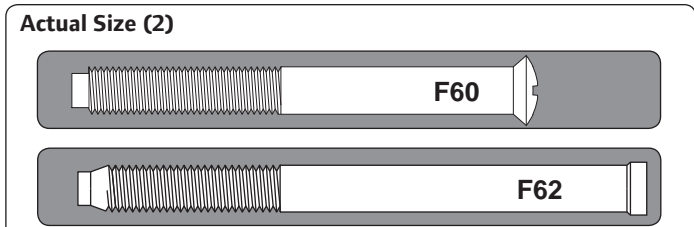
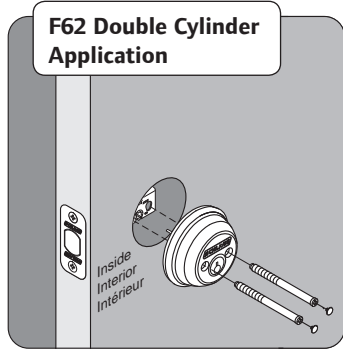

**8** Install the Alarm Interior. Make sure lock is straight before tightening screws.

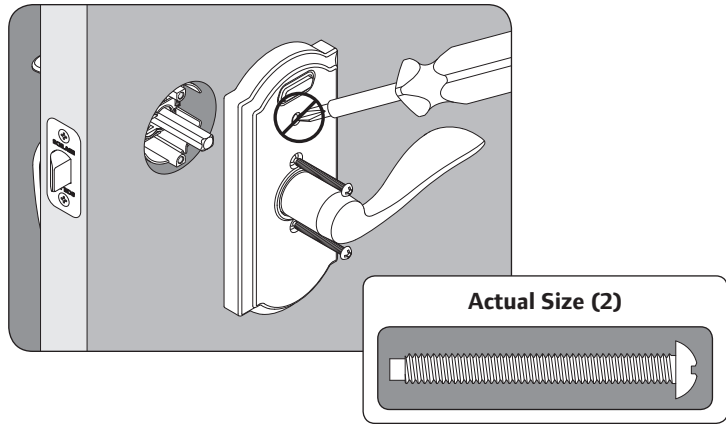

**9** Turn the alarm on. Press the inside Schlage button for 5 seconds, until any light flashes around the Schlage button. See the included User's Guide for detailed instructions.

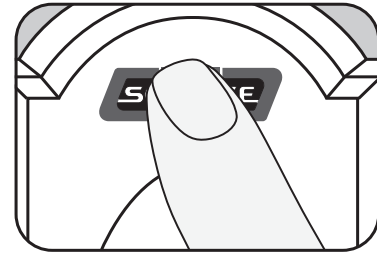

**10** Activate the alarm. See the included User Guide's for detailed instructions.

# 11 If needed, switch the interior lever.

**Correct**

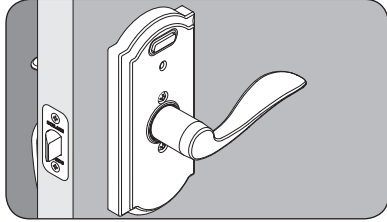

**No change necessary.**

**Incorrect**

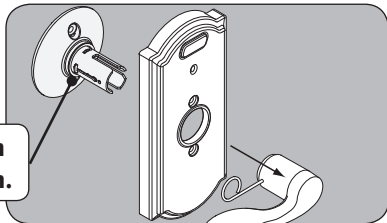
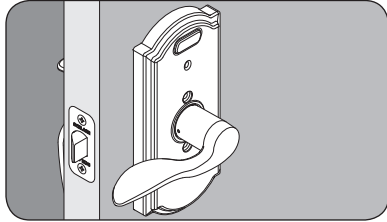

**Note location of lever catch.**

Pull the lever off the chassis.

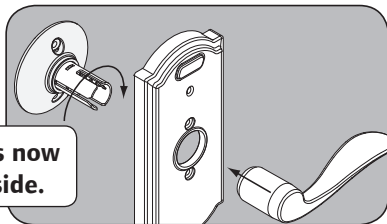

**Lever catch is now on opposite side.**

Rotate the chassis so the lever catch is on the opposite side.

Then use the lever from the exterior to reassemble the Alarm interior.

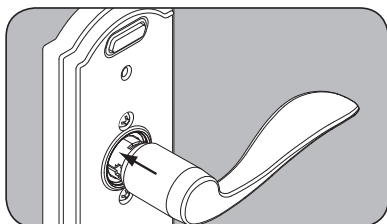

Push lever back into place.

## Lifetime Limited Mechanical and Finish Warranty and 1-Year Limited Electronics Warranty

Subject to the terms and conditions of this warranty, Schlage extends a lifetime limited mechanical and finish warranty and a one-year limited electronics warranty to the original consumer user ("Original User") of our Schlage brand product ("Product") against defects in material and workmanship, as long as the Original User occupies the residential premises upon which the Product was originally installed.

**What Schlage will do:** Upon return of the defective Product to Schlage, Schlage's sole obligation, at its option, is to either repair or replace the Product, or refund the original purchase price in exchange for the Product.

**Original User:** This warranty only applies to the Original User of Products. This warranty is not transferable.

**What is not covered:** The following costs, expenses and damages are not covered by the provisions of this limited Warranty: (i) labor costs including, but not limited to, such costs as the removal and reinstallation of Product; (ii) shipping and freight expenses required to return Product to Schlage; and (iii) any other incidental, consequential, indirect, special and/or punitive damages, whether based on contract, warranty, tort (including, but not limited to, strict liability or negligence), patent infringement, or otherwise, even if advised of the possibility of such damages. Some local laws do not allow the exclusion or limitation of incidental or consequential damages, so the above exclusion or limitation may not apply to you.

**The provisions of this warranty do not apply to Products:** (i) used in commercial applications; (ii) used in common area applications; (iii) used for purposes for which they are not designed or intended; (iv) which have been subjected to alteration, abuse, misuse, negligence or accident; (v) which have been improperly stored, installed, maintained or operated; (vi) which have been used in violation of written instructions provided by Schlage; (vii) which have been subjected to improper temperature, humidity or other environmental conditions; or (viii) which, based on Schlage's examination, do not disclose to Schlage's satisfaction non-conformance to the warranty. Additionally, this warranty DOES NOT COVER scratches, abrasions, or deterioration due to the use of paints, solvents or other chemicals.

**Exclusions:** Oil Rubbed Bronze finish (613) is designed to improve over time and change in appearance, creating a living finish through daily use and thus, finish discoloration is not applicable to the above warranty.

**Additional terms:** Schlage does not authorize any person to create for it any obligation or liability in connection with the Product. Schlage's maximum liability hereunder is limited to the original purchase price of the Product. No action arising out of any claimed breach of this warranty by Schlage may be brought by the Original User more than one (1) year after the cause of action has arisen.

**How local law applies:** This warranty gives you specific legal rights, and you may also have other rights as otherwise permitted by law. If this Product is considered a consumer product, please be advised that some local laws do not allow limitations on incidental or consequential damages or how long an implied warranty lasts, so that the above limitations may not fully apply. Refer to your local laws for your specific rights under this warranty.

**Guaranteed Fit Program:** Schlage products are designed to fit standard residential door preparations and retrofit existing tubular locks. Note: Mortise locks and preparations are not considered standard and are not guaranteed under this program. During the initial installation, if there is a problem with the Product's performance, the Original User may simply contact Schlage Customer Service at 888-805-9837 in the U.S. and Canada or 800-506-7866 in Mexico for assistance.

**Program and warranty claims:** If you encounter a residential door preparation or fit issue under the Guaranteed Fit Program or have a claim under this warranty, please contact Schlage Customer Service for repair, replacement or refund of the original purchase price in exchange for the return of the Product to Schlage.



Register your product at [registermyschlage.com](http://registermyschlage.com) or scan the code with your smartphone. Download app at [scanlife.com](http://scanlife.com)

# CERRADURA DE ENTRADA CON ALARMA INCORPORADA

INSTRUCCIONES DE INSTALACIÓN  
MODELOS FE60/FE59

# ENTRÉE SERRURE AVEC ALARME INTÉGRÉE

INSTRUCTIONS D'INSTALLATION  
MODÈLES FE60/FE59

### Herramientas necesarias

- Destornillador Phillips

### Herramientas opcionales

- Destornillador de punta plana
- Bloque de madera
- Martillo
- Cinta métrica
- Lápiz

Nota: Algunos paquetes pueden no incluir el juego de mango y el cerrojo de seguridad exteriores.

### Outils nécessaires

- Tournevis Phillips

### Outils facultatifs

- Tournevis à tête plate
- Bloc en bois
- Marteau
- Ruban à mesurer
- Crayon

Note: Certains ensembles ne comprennent pas le pêne dormant extérieur et la poignée.

Juego de mango y cerrojo de seguridad exterior

Poignée et pêne dormant extérieur

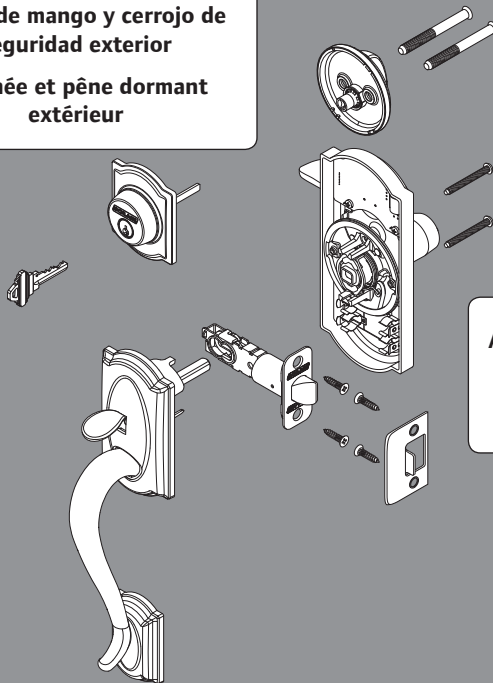

Alarma interior  
Intérieur de l'alarme

Placa frontal del pestillo opcional

Tête de loquet en option



Baterías

Piles

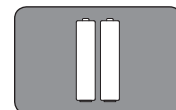

Llave para clavija

Clef à ergots



## ⚠ NOTAS IMPORTANTES ⚠

- ¡NO utilice un taladro eléctrico para la instalación!
- De ser necesario, utilice un destornillador para retirar el producto del embalaje.
- Instale la cerradura y pruébela con la puerta abierta para evitar quedarse afuera.

## ⚠ REMARQUES IMPORTANTES ⚠

- N'utilisez PAS une perceuse électrique pour l'installation!
- Au besoin, servez-vous d'un tournevis pour retirer le produit de l'emballage.
- Installez la serrure et faites un essai en maintenant la porte ouverte pour éviter d'être embarré à l'extérieur.

### 1 Verifique las dimensiones.

Si las dimensiones de la puerta no coinciden, vaya a [www.schlage.com](http://www.schlage.com) para obtener las instrucciones sobre la perforación.

### Vérifiez les dimensions.

Si les dimensions de la porte ne correspondent pas, consultez le [www.schlage.com](http://www.schlage.com) pour obtenir les instructions de perçage.

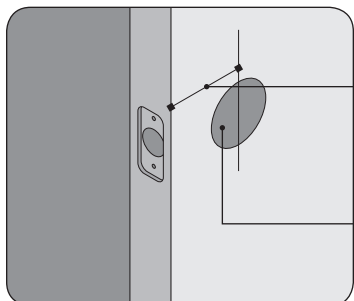

2 3/8" (60 mm)

Ø / OU

2 3/4" (70 mm)

2 1/8" (53 mm)

Orificio

Trou

### 2 Coloque la placa en la jamba de la puerta.

Installez la gâche sur le montant de la porte.

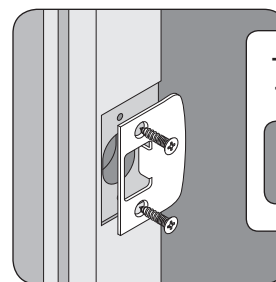

Tamaño real (2)  
Taille réelle (2)

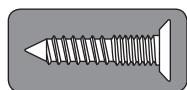

**3 Si es necesario, cambie la placa frontal.**

Elija el dibujo que coincida con el borde de su puerta. Si el orificio no tiene mortaja, cambie por la placa frontal circular.

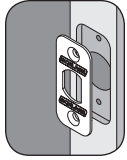

No es necesario realizar cambios.

Aucun changement requis.

**Changez la têtère au besoin.**

Sélectionnez le dessin qui correspond à votre bord de porte. Pour un orifice sans mortaja, optez pour une têtère circulaire.

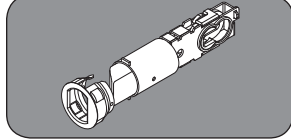
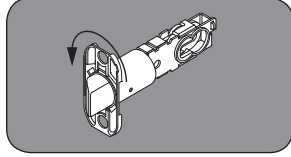
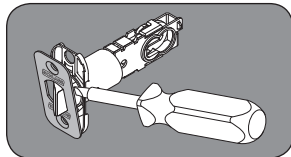
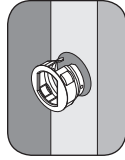

**4 Instale el pestillo.**

Asegúrese de que el ángulo del pestillo mire hacia la jamba de la puerta.

**Installez le verrou.**

Assurez-vous que l'angle du loquet fait face au montant de la porte.

Interior  
Intérieur

Ángulo  
Angle

Ángulo  
Angle

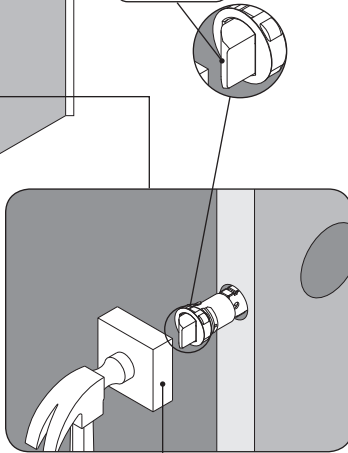
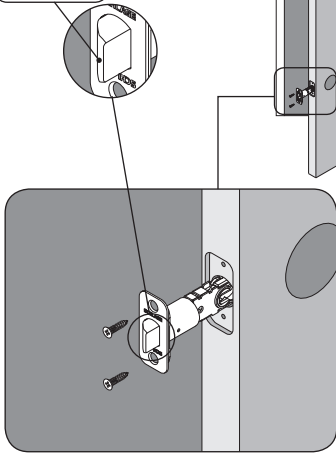

Tamaño real (2)  
Taille réelle (2)

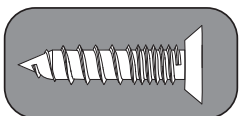

Bloque de madera  
(no se incluye)  
Bloc en bois (non  
fourni)

**5 Instale las baterías AAA en la alarma interior.**

**Installez des piles AAA à l'intérieur de l'alarme.**

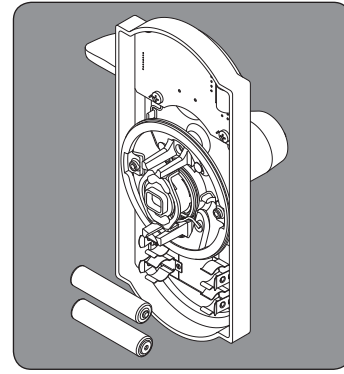

**6 Instale el juego de mango exterior.**

**Installez la poignée extérieure.**

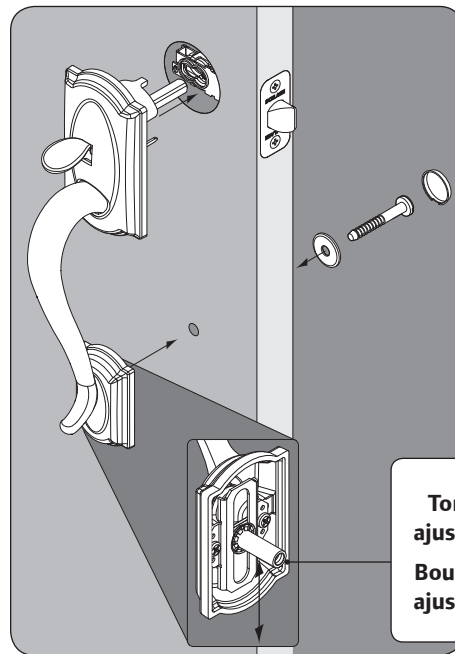

Tornillo pasante  
ajustable (+/- 3/4")  
Boulon de passage  
ajustable (+/- 3/4")

Tamaño real  
Taille réelle

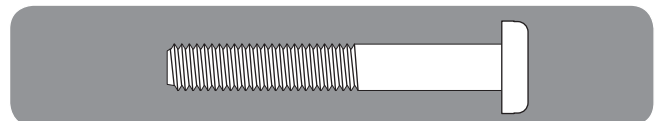

**7**

Instale el cerrojo de seguridad exterior y el cerrojo manual interior (o el cerrojo de seguridad interior si es el F62).

Installez le pêne extérieur et la barrette tournante intérieure (ou le pêne dormant intérieur pour le F62).

Puerta de apertura hacia la derecha  
Porte qui ouvre du côté droit

No utilice la llave  
N'utilisez pas la clé

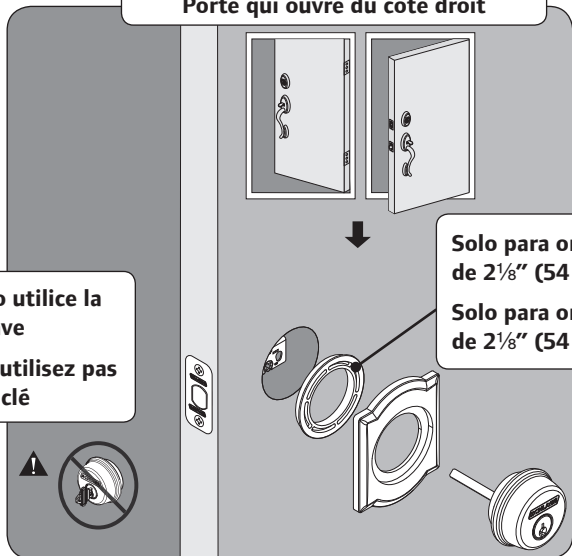

O OU

Puerta de apertura hacia la izquierda  
Porte qui ouvre du côté gauche

Gire el apéndice hacia el borde la puerta  
Faites pivoter l'about vers le bord de la porte

Solo para orificio de 2 1/8" (54 mm)  
Solo para orificio de 2 1/8" (54 mm)

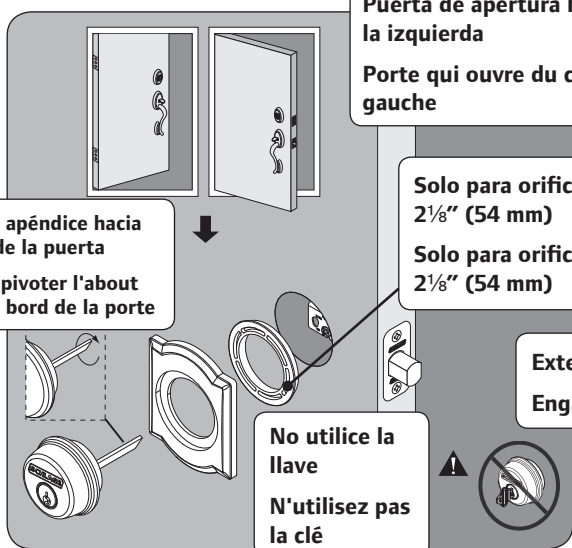

Extendida  
Engagé

Aplicación de cilindro/  
cerrojo de mano F60  
Application à cylindre/à  
barrette tournante F60

Aplicación de cilindro  
doble F62  
Application à cylindre  
double F62

O  
OU

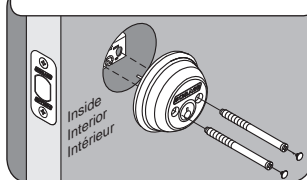
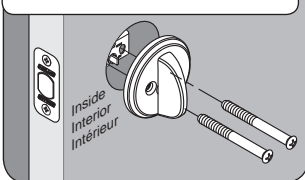

Tamaño real

Taille réelle



F60



F62

**8**

Instale la alarma interior.

Asegúrese de que la cerradura esté en la posición correcta antes de ajustar los tornillos.

Installez l'intérieur de l'alarme.

Assurez-vous que la serrure est droite avant de serrer les vis.

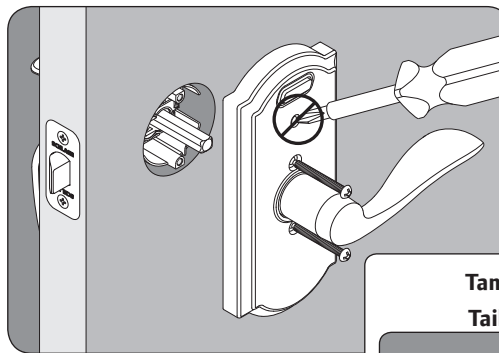

Tamaño real (2)  
Taille réelle (2)

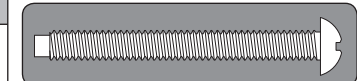
**9**

Encienda la alarma.

Presione el botón Schlage interior durante 5 segundos, hasta que una luz se encienda alrededor del botón Schlage. Consulte la Guía de usuario incluida para obtener las instrucciones detalladas.

Enclenchez l'alarme.

Appuyez le bouton Schlage pendant 5 secondes, jusqu'à ce qu'une lumière clignote autour de celui-ci. Consultez le mode d'emploi complet dans le guide d'utilisation.

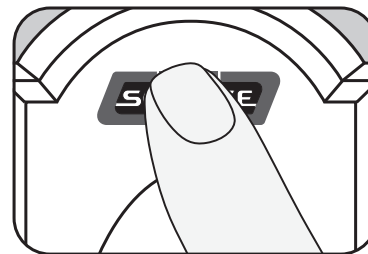
**10**

Active la alarma.

Consulte la Guía de usuario incluida para obtener las instrucciones detalladas.

Enclenchez l'alarme.

Consultez le mode d'emploi complet dans le guide d'utilisation.

**De ser necesario, cambie la manija interior.**

**Au besoin, faites basculer le levier intérieur.**

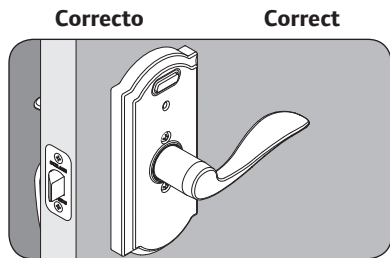

**No es necesario realizar cambios.**

**Aucun changement requis.**

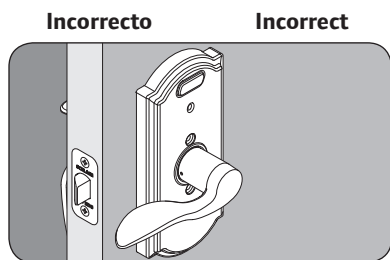

**Compruebe la ubicación del retén de la manija.**

**Repérez l'emplacement du loquet du levier.**

Retire la manija del chasis.

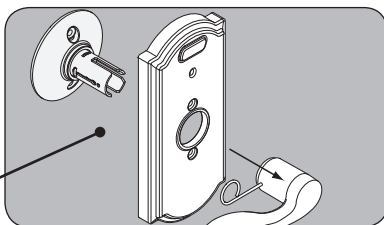

Tirez le levier du châssis.

**El retén de la manija está ahora en el lado opuesto.**

**Le loquet du levier est désormais du côté opposé.**

Gire el chasis de manera que el retén de la manija esté en el lado opuesto.

Utilice la manija del exterior para volver a ensamblar la alarma interior..

Faites pivoter le châssis pour que le loquet soit du côté opposé.

À l'aide du levier de l'extérieur, assemblez de nouveau l'intérieur de l'alarme.

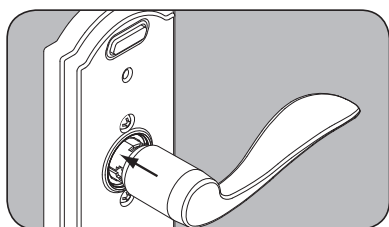

Vuelva a colocar la manija en su sitio.

Ramenez le levier en place.

## Garantía limitada de por vida en partes mecánicas y acabados del producto, y 1 año de garantía en partes electrónicas

Sujeto a los términos y condiciones de esta garantía, Schlage extiende una garantía limitada de por vida en partes mecánicas y acabados del producto, así como un año de garantía limitada en partes electrónicas al usuario consumidor original ("Usuario original") de nuestro producto de cerradura marca Schlage ("Producto de cerradura") contra defectos en materiales y mano de obra, en tanto el Usuario original ocupe la residencia en donde se instaló originalmente el Producto.

**Qué medidas tomará Schlage:** Cuando se devuelve un Producto defectuoso a Schlage, la única obligación de Schlage es, según lo que este último decida, reparar o reemplazar el Producto, o reembolsar el precio de compra original en intercambio del Producto.

**Usuario original:** Esta garantía únicamente se aplica al Usuario original de los Productos. Esta garantía es intransferible.

**Lo que no está cubierto:** Los siguientes costos, gastos y daños no están cubiertos por las disposiciones de esta garantía limitada: (i) costos de mano de obra que incluyen, de manera enunciativa mas no limitativa, costos tales como la remoción y reinstalación del Producto; (ii) gastos de embarque y transportación requeridos para devolver el Producto a Schlage; y (iii) cualquier otro daño incidental, resultante, indirecto, especial y/o punitivo, ya sea con base en el contrato, garantía, agravio (que incluyen de manera enunciativa mas no limitativa, estricta responsabilidad o negligencia), infracción de la patente, o de cualquier otra forma, incluso si se advirtió sobre la posibilidad de dichos daños. Algunas leyes locales no permiten la exclusión o limitación de daños incidentales o resultantes, por lo que la exclusión o limitación anterior quizá no se aplique a usted.

**Las disposiciones de esta garantía no se aplican a los Productos:** (i) usados en aplicaciones comerciales; (ii) usados en aplicaciones de áreas comunes; (iii) usados para propósitos distintos para los que fue diseñado o destinado; (iv) que han sido sujetos a alteración, abuso, mal uso, negligencia o accidente; (v) que se han almacenado, instalado, mantenido u operado inadecuadamente; (vi) que se han usado en violación a las instrucciones escritas provistas por Schlage; (vii) que han estado sujetos a temperatura, humedad u otras condiciones ambientales inadecuadas; o (viii) que, según el examen de Schlage, no sean satisfactorias para Schlage por incumplimiento con la garantía. Además, esta garantía NO CUBRE rayas, abrasiones ni deterioro debido al uso de pinturas, solventes u otros químicos.

**Exclusiones:** El acabado bronce ennegrecido (613) está diseñado para mejorar con el paso del tiempo y cambiar de apariencia, y crear un acabado que varía a través del uso diario. Por ello, la decoloración del acabado no se aplica a la garantía arriba mencionada.

**Términos adicionales:** Schlage no autoriza a ninguna persona para crear obligación ni responsabilidad alguna en relación con el Producto. La máxima obligación de Schlage en virtud del presente documento se limita al precio de compra original del Producto. Ninguna acción surgida de cualquier violación de esta garantía reclamada por Schlage puede ser apelada por el Usuario original más de un (1) año después de surgida la causa de la acción.

**Cómo se aplica la ley local:** Esta garantía le otorga derechos legales específicos, y usted puede tener también otros derechos según lo permita la ley. Si este Producto se considera un producto del consumidor, tome en cuenta que algunas leyes locales no permiten limitaciones sobre daños incidentales o resultantes, o la duración del período de la garantía implícita, de tal forma que las limitaciones anteriores quizá no se apliquen totalmente. Consulte sus leyes locales para conocer sus derechos específicos en virtud de esta garantía.

**Programa de adaptación garantizada:** Los productos Schlage están diseñados para adaptarse a las puertas residenciales estándar y readaptarse a las cerraduras tubulares existentes. Nota: Las cerraduras y los elementos empotrados no se consideran estándar y no están garantizados por este programa. Durante la instalación inicial, si hay algún problema con el desempeño del Producto, el Usuario original simplemente puede comunicarse con el Departamento de servicio a clientes de Schlage al 888-805-9837 en Estados Unidos y Canadá u 800-506-7866 en México para obtener ayuda.



**Reclamaciones conforme al programa y la garantía:** Si se presenta un problema en la preparación o adaptación de una puerta que se aplique según el Programa de adaptación garantizada o tiene una reclamación de conformidad con esta garantía, póngase en contacto con el Departamento de servicio a clientes de Schlage para solicitar la reparación, el reemplazo o el reembolso del precio de la compra original a cambio de la devolución del Producto a Schlage.

Registre su producto en [registermyschlage.com](http://registermyschlage.com) o escanee el código con su teléfono inteligente. Descargue la aplicación en [scanlife.com](http://scanlife.com)

## Garantie limitée à vie sur le mécanisme et le fini et garantie limitée de un (1) an sur les composants électroniques

Sous réserve des modalités énoncées ci-après, Schlage offre à l'utilisateur initial (« Utilisateur initial ») de notre produit de marque Schlage (« Produit ») une garantie limitée à vie sur le mécanisme et le fini et une garantie limitée d'un an sur les composants électroniques couvrant les défauts de matériel et les vices de fabrication, aussi longtemps que l'Utilisateur habite les locaux résidentiels où le Produit a été initialement installé.

**Ce que Schlage fera :** Dès réception du Produit défectueux chez Schlage, la seule obligation de Schlage consiste, à sa seule discrétion, à réparer ou à remplacer le Produit, ou à en rembourser le prix d'achat initial.

**Utilisateur initial :** La présente garantie ne s'applique qu'à l'Utilisateur initial du produit. Cette garantie n'est pas transférable.

**Ce qui n'est pas couvert :** Les frais, dépenses et dommages suivants ne sont pas couverts par la présente garantie limitée : (i) les frais de main-d'œuvre, y compris mais non exclusivement, les coûts associés au retrait et à la réinstallation du Produit; (ii) les frais de transport exigés pour retourner le Produit à Schlage; et (iii) tout autre dommage accessoire, indirect, particulier ou punitif, qu'il résulte de l'exécution du contrat ou de la garantie, d'un délit (y compris, mais non exclusivement, la responsabilité stricte et la négligence), de la contrefaçon de brevet ou de toute autre cause, même si l'éventualité de tels dommages était connue. Certaines lois locales ne permettent pas l'exclusion ou la limitation des dommages accessoires ou indirects; il est donc possible que l'exclusion ou la limitation ci-dessus ne s'applique pas dans votre cas.

**La présente garantie ne s'applique pas dans le cas d'un Produit :** (i) utilisé dans des espaces commerciaux; (ii) utilisé dans des espaces communs; (iii) utilisé à des fins autres que celles prévues ou pour lesquelles il est conçu; (iv) qui a fait l'objet de modifications, d'un usage abusif ou inapproprié, de négligence ou d'une détérioration accidentelle; (v) entreposé, installé, entretenu ou utilisé de façon inappropriée; (vi) utilisé contrairement aux indications écrites fournies par Schlage; (vii) exposé à des températures, à une humidité ou à d'autres conditions ambiantes non appropriées; ou (viii) dont l'examen effectué par Schlage a révélé la non-satisfaction aux critères d'application de la présente garantie. De plus, cette garantie NE COUVRE PAS les rayures, l'abrasion, ou la détérioration occasionnées par l'utilisation de peintures, solvants ou autres produits chimiques.

**Exclusions :** Le fini bronze huilé (613) s'améliore et change d'aspect au fil du temps. L'altération du fini n'est donc pas couverte par la présente garantie.

**Autres conditions :** Schlage n'autorise personne à créer en son nom quelque obligation ou responsabilité que ce soit relativement à ce Produit. La responsabilité maximale de Schlage en vertu des présentes se limite au prix d'achat initial du Produit. Aucune action découlant de l'inobservation alléguée de la présente garantie par Schlage ne peut être intentée par l'Utilisateur initial passé le délai d'un (1) an suivant la survenance de la cause d'action.

**Application des lois locales :** La présente garantie vous accorde des droits juridiques précis; il est possible que vous bénéficiez d'autres droits pouvant varier d'une province à l'autre. Si ce Produit est considéré comme un bien de consommation, veuillez prendre note que certaines lois locales ne permettent pas l'exclusion ou la limitation des dommages accessoires ou indirects; il est donc possible que l'exclusion ou la limitation ci-dessus ne s'applique pas dans votre cas. Reportez-vous aux lois en vigueur pour connaître vos droits précis en vertu de la présente garantie.

**Garantie de compatibilité :** Les produits Schlage sont conçus pour les configurations de portes résidentielles standard et le remplacement de serrures tubulaires existantes. Nota : Les serrures à mortaise et les portes configurées à cette fin ne sont pas considérées comme des éléments standard et sont donc exclus de la garantie de compatibilité. Si un problème relatif au fonctionnement de ce Produit devait survenir lors de son installation initiale, l'Utilisateur initial n'aura qu'à communiquer avec le Service à la clientèle de Schlage en composant le 1-888-805-9837 au Canada et aux États-Unis, ou le 1-800-506-7866 au Mexique, pour obtenir de l'assistance.



**Réclamations au titre de la garantie :** En cas de problème relatif à la configuration d'une porte résidentielle ou à la garantie de compatibilité, ou pour toute réclamation au titre de la présente garantie, veuillez communiquer avec le Service à la clientèle de Schlage pour obtenir la réparation ou le remplacement du Produit ou le remboursement de son prix initial moyennant son retour à Schlage.

Enregistrez votre produit à [registermyschlage.com](http://registermyschlage.com) ou lisez le code avec votre téléphone intelligent. Téléchargez l'application à [scanlife.com](http://scanlife.com)